

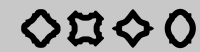

**европласт**  
интерьерная лепнина

 NEW ART DECO  
BY VICTOR DEMBOWSKI



ООО «Декор» является обладателем исключительных прав на изготовление, продажу и распространение готовых элементов лепного декора коллекции NEW ART DECO by Victor Dembowski. Все действия прочих юридических и физических лиц по производству и распространению данной продукции являются незаконными и противоречат действующему законодательству Российской Федерации.

Современный дизайн интерьера все больше стремится раскрыть индивидуальность человека. Типовые решения и стандартные задачи уходят в прошлое!

Все новинки индустрии дизайна, новые технологии, материалы и предметы призваны дать возможность для реализации самых креативных и нестандартных идей дизайнеров и их клиентов.

Новая коллекция New Art Deco, разработанная дизайнером, историком архитектуры и дизайна Виктором Дембовским, призвана расширить спектр возможностей архитектурного декора и стать основой для множества авторских сочетаний. При этом коллекция способна эффективно вписаться в большинство современных стилистик, не ограничивая работу какими-либо рамками канона или устоявшимися приемами.

Ведь новая коллекция лепного декора из композита не повторяет формы исторического стиля, но транслирует эстетику современной роскоши, которая базируется на уникальных решениях и современных подходах в дизайне. Для кого-то роскошь - это образ дворца, а для кого-то это возможность показать свою насмотренность, чувство юмора и хороший вкус. Различные сочетания элементов коллекции New Art Deco способны удовлетворить все эти потребности. С помощью них можно сделать дворец, но современный и стильный, дать ощущение статуса. Для тех, кто любит эксперименты и готов делать что-то новое, работать в самых актуальных стилях, тоже найдутся возможности для воплощения их идей.

С коллекцией возможны решения любой сложности - ведь все ее элементы дополняют друг друга и комбинируются во множество уникальных композиций, дающих волю креативу дизайнера.

Особо хотелось бы выделить декоративные панели, которые можно использовать и отдельно и в сочетании с другими деталями коллекции. Они предусматривают множество вариантов использования - каждый дизайнер сможет придумать собственную раскладку под любой индивидуальный проект. Молдинги и карнизы решены в единой стилистике с панелями и в едином с ними модуле, что очень упрощает работу. Решения скрытых дверей, интерьерные панно, изголовья кроватей - это только малая часть из того, что можно реализовать с помощью декоративных панелей коллекции и дополняющих их элементов.

С коллекцией New Art Deco мы приглашаем дизайнеров и декораторов к сотрудничеству и ждем уникальных авторских интерьеров.

Декоративный элемент 1.62.804; декоративный элемент 1.62.805;  
декоративный элемент 1.62.806; молдинг 6.51.809; молдинг 6.51.810



**01****КАРНИЗЫ**

6.50.801.....	20
6.50.802.....	20
6.50.803.....	20

**02****МОЛДИНГИ**

6.51.801.....	30
6.51.802.....	30
6.51.808.....	30
6.51.809.....	30
6.51.810.....	31
6.51.815.....	31
1.51.803.....	31
1.51.804.....	31
1.51.805.....	32
1.51.806.....	32
1.51.807.....	32
1.51.811.....	32

**03****УГЛОВЫЕ ЭЛЕМЕНТЫ**

1.52.810.....	36
1.52.812.....	36
1.52.815.....	36
1.52.816.....	36

**04****ПЛИНТУСЫ**

6.50.803.....	52
6.53.802.....	52
6.53.801.....	52
6.53.803.....	52
6.53.804.....	53
6.53.805.....	53

**05****ДЕКОРАТИВНЫЕ ЭЛЕМЕНТЫ**

1.62.801.....	62
1.62.802.....	62
1.62.803.....	62
1.62.804.....	62
1.62.805.....	63
1.62.806.....	63
1.19.801.....	63

**06****РОЗЕТКИ**

1.56.801.....	70
1.56.802.....	70
1.56.803.....	70
1.56.804.....	70
1.56.805.....	71
1.56.806.....	71

**07****ДЕКОРАТИВНЫЕ ПАНЕЛИ**

6.59.801.....	74
6.59.802.....	74
6.59.803.....	74

**08****ЭЛЕМЕНТЫ КАМИНОВ**

1.64.801.....	84
1.64.803.....	85







## New Art Deco

Коллекция New Art Deco — это своего рода многофункциональный конструктор. Так, один и тот же элемент коллекции может выполнять роль и высокого плинтуса, и карниза, который легко дополнить декоративными кронштейнами или рядами молдингов. Тем самым формируются совершенно разные композиции и сочетания. Все чертежи и 3D-модели конструктивных решений представлены на сайте, что упрощает творческий процесс проектирования и дает возможность быстро составить понятную схему для монтажа изделий. Количество комбинаций ограничивается лишь фантазией дизайнера.







Декоративный элемент 1.62.805; декоративный элемент 1.62.806;  
молдинг 6.51.815; угловой элемент 1.52.815; молдинг 6.51.809;  
карниз 6.50.801; плинтус 6.53.804





Молдинг 6.51.815; угловой элемент 1.52.815; молдинг 6.51.809;  
карниз 6.50.801; плинтус 6.53.804



## КАРНИЗЫ

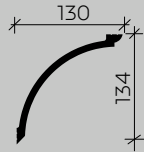
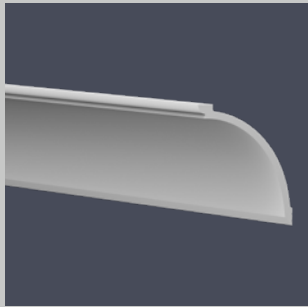

6.50.801  
2000x130x134

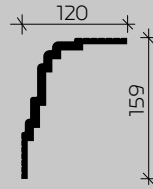
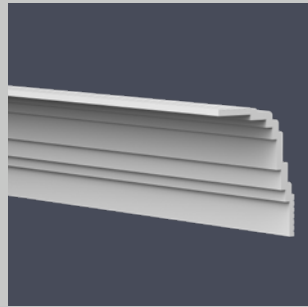

6.50.802  
2000x120x159

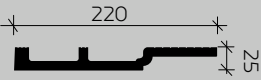
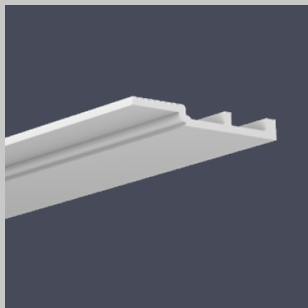

6.50.803  
2000x220x25



Материал: вспененный композиционный полимер высокой плотности на основе полистирола, изготовлено методом экструзии.  
Размеры в мм, справочные.



---

## New Art Deco

New Art Deco в интерьере — это один из самых ярких и роскошных современных стилей. Важно подчеркнуть именно его современность и отделить от Нео-Ар-Деко, который повторяет формы исторического стиля. Нео-стиль переносит человека в первую половину XX века, окружает статуэтками пантер и танцовщинок. Он работает с историческими формами мебели и освещения, повторяет раскладки архитектурного декора. Этот стиль использует винтажные предметы, копии мебели, воссозданные по историческим чертежам, адаптируя декоративное убранство под современное пространство. Нео-Ар-Деко удобен тем, что его гораздо проще вписать в контекст современных квартир и загородных домов, чем любой классический стиль.





Декоративная панель 6.59.801; декоративная панель 6.59.803







Декоративная панель 6.59.801; декоративная панель 6.59.803



МОЛДИНГИ

МОЛДИНГИ

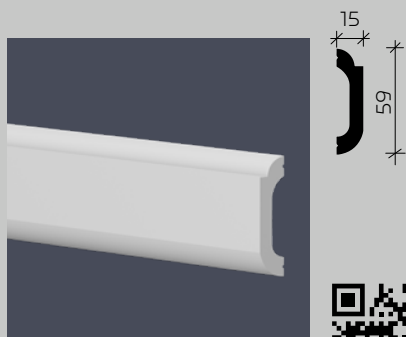

6.51.801  
2000x15x59

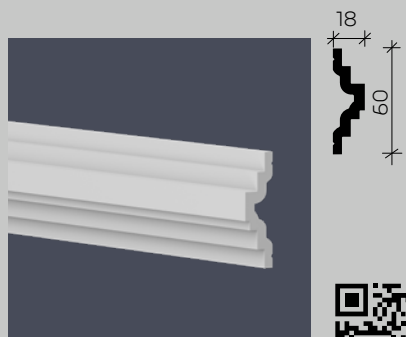

6.51.802  
2000x18x60

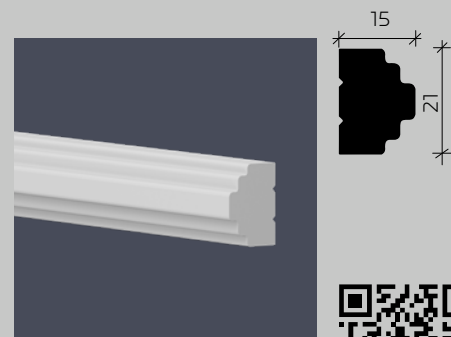

6.51.810  
2000x15x21

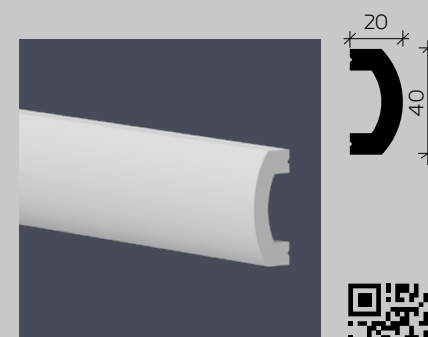

6.51.815  
2000x20x40

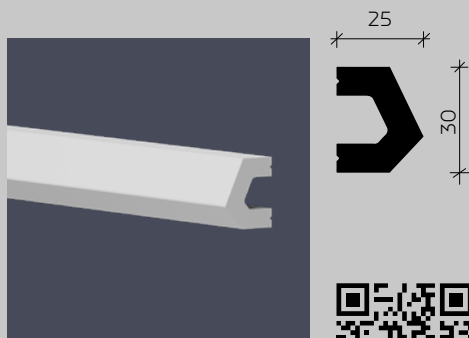

6.51.808  
2000x25x30

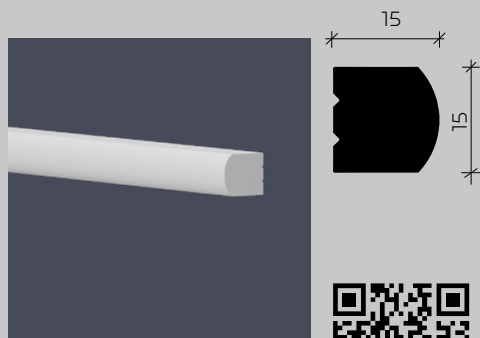

6.51.809  
2000x15x15

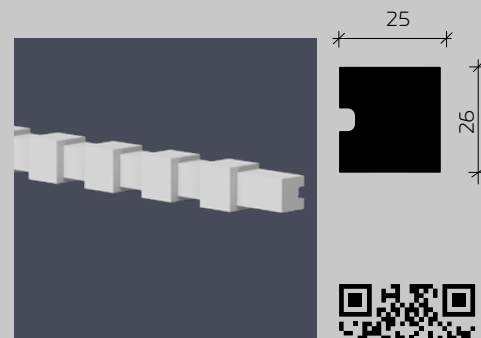

1.51.803  
2000x20x26

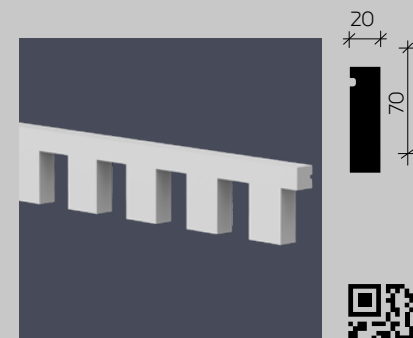

1.51.804  
2000x20x70



Материал: вспененный композиционный полимер высокой плотности на основе полистирола, изготовлено методом экструзии / пенополиуретан.  
Размеры в мм, справочные.

## МОЛДИНГИ

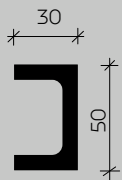
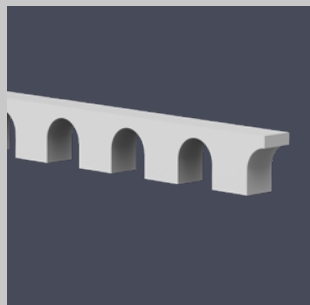

1.51.805  
2000x30x50

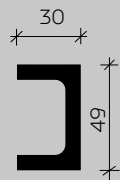
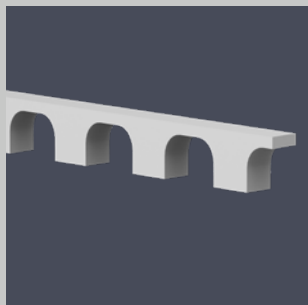

1.51.806  
2000x30x49

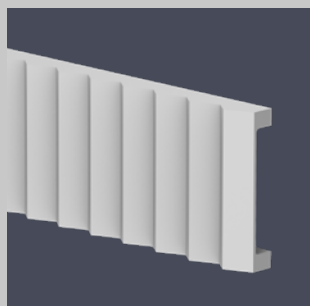

1.51.807  
2000x24x100

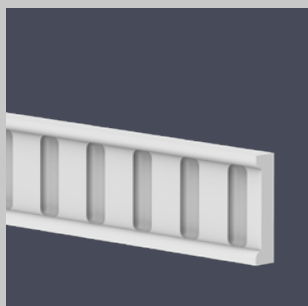

1.51.811  
2000x10x40



Материал: пенополиуретан.  
Размеры в мм, справочные.

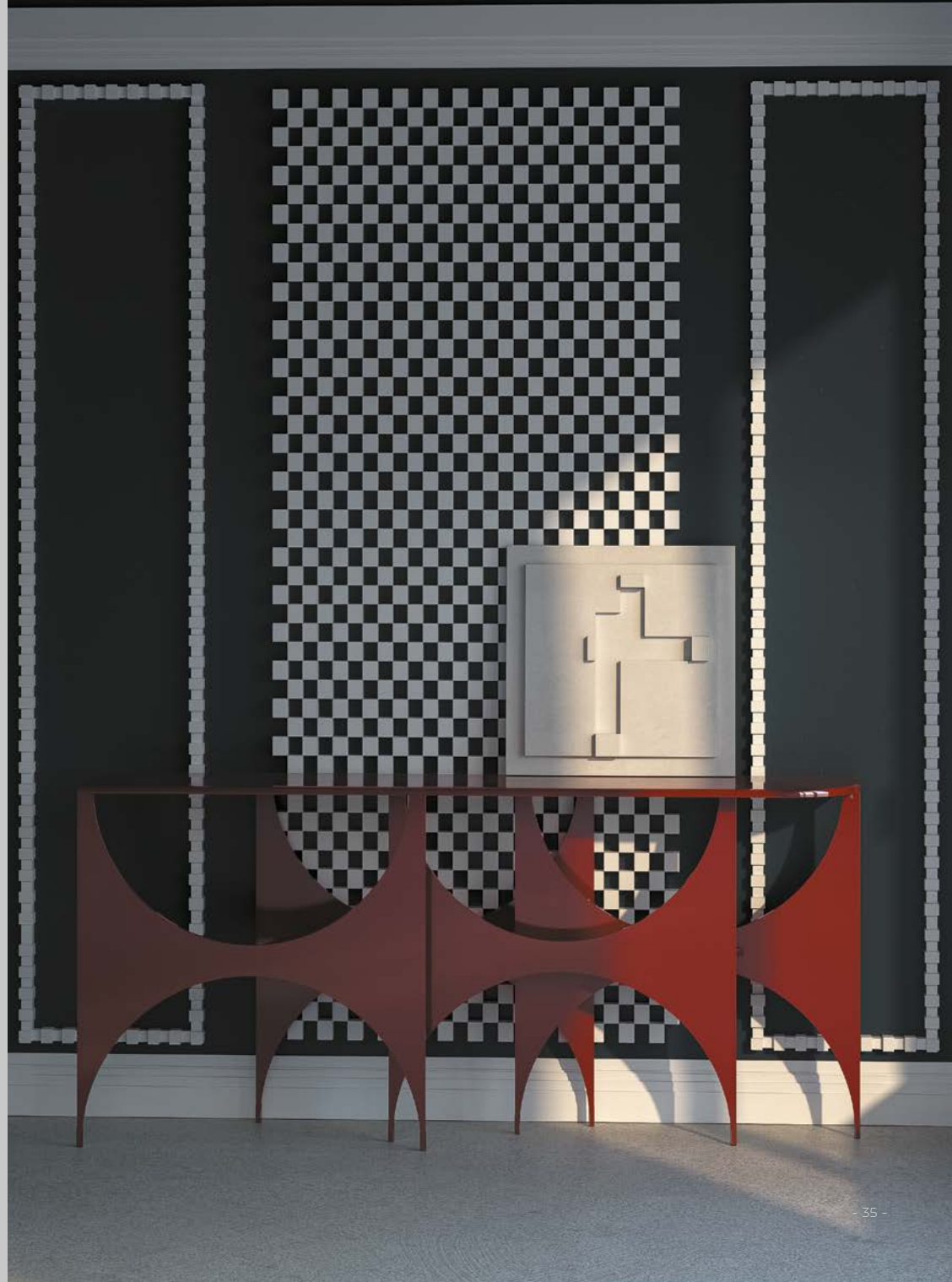

## УГЛОВЫЕ ЭЛЕМЕНТЫ



1.52.810  
280x280

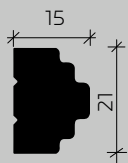

1.52.812  
280x280

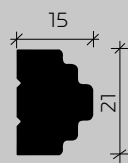

1.52.815  
245x245

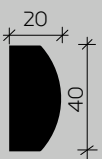

1.52.816  
300x300



Материал: пенополиуретан.  
Размеры в мм, справочные.

## New Art Deco

New Art Deco не копирует формы исторического стиля, но использует его логику и приемы. У этого стиля нет задачи передать образы прошлого. Он работает с современными вкусами и актуальными потребностями. Большой акцент делается на дорогих и сложных по фактуре материалах, не только натуральных, но и многочисленных искусственных, которые нам подарила современная промышленность. При этом New Art Deco, как и его исторический аналог, стремится работать с самыми модными и актуальными технологиями и материалами. Сегодня New Art Deco принимает акрил, полиуретан и различные современные пластики, которые легко могут соседствовать с натуральным шпоном и велюром.







Молдинг 6.51.802; молдинг 6.51.809; карниз 6.50.802;  
плинтус 6.53.802





Молдинг 6.51.802; молдинг 6.51.809; карниз 6.50.802;  
плинтус 6.53.802





---

## New Art Deco

New Art Deco любит мебель простых очертаний и лекальных линий, симметричную, но в дорогих обивках и отделках. Особое внимание уделяется интерьерным арт-объектам и искусству в целом. Стиль не живет без ярких фокусных точек, привлекающих внимание.

New Art Deco также не признает пустых поверхностей. Стены и потолки в нем решены богатым лепным декором геометрических очертаний. Карнизы, молдинги и плинтусы, а также потолочные розетки играют здесь роль полноценного архитектурного убранства интерьера. Все это в New Art Deco успешно сочетается со стеновыми панелями, панно из натурального или искусственного камня.







Молдинг 6.51.809; карниз 6.50.801; молдинг 6.51.810;  
декоративный элемент-кронштейн 1.19.801; плинтус 6.53.804







ПЛИНТУСЫ

ПЛИНТУСЫ

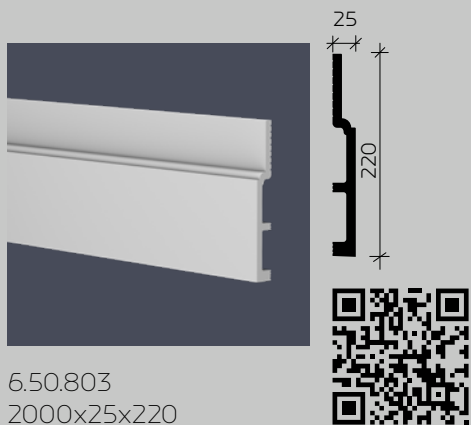

6.50.803  
2000x25x220

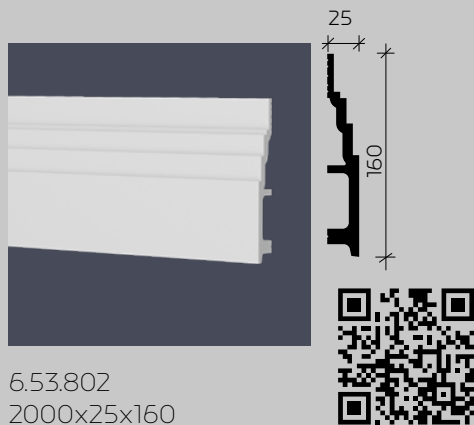

6.53.802  
2000x25x160

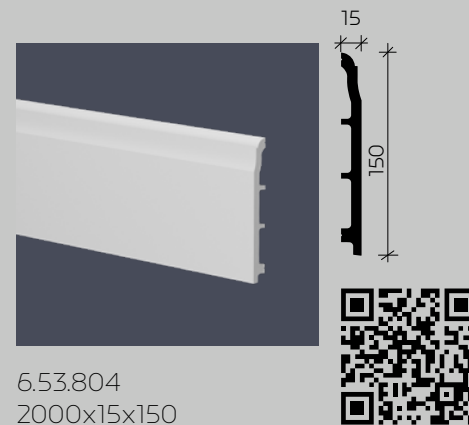

6.53.804  
2000x15x150

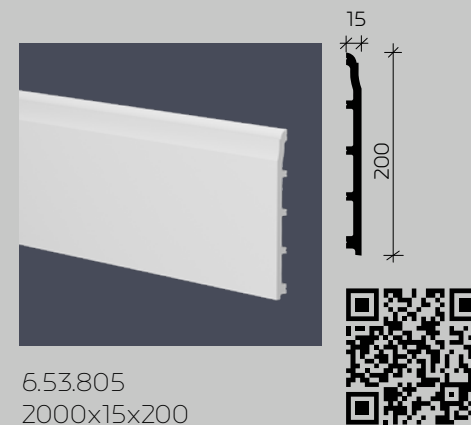

6.53.805  
2000x15x200

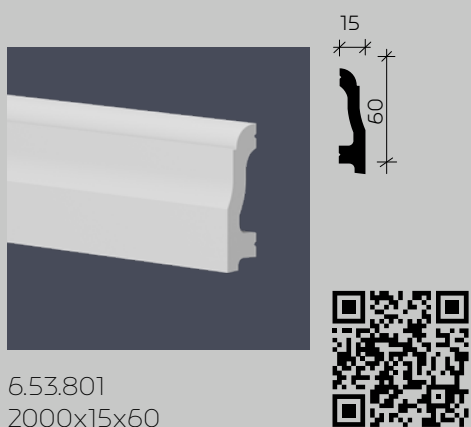

6.53.801  
2000x15x60

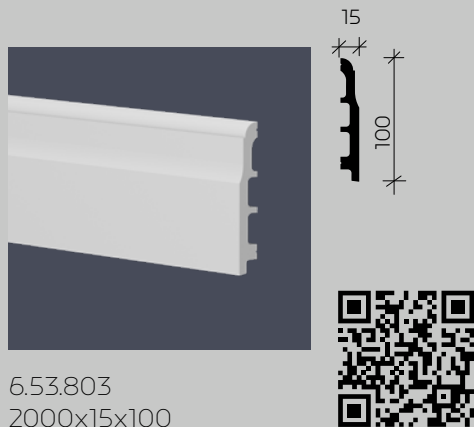

6.53.803  
2000x15x100

Материал: вспененный композиционный полимер высокой плотности на основе полистирола, изготовлено методом экструзии.  
Размеры в мм, справочные.







Молдинг 1.51.805; молдинг 6.51.808;  
декоративная панель 6.59.803; плинтус 6.50.803







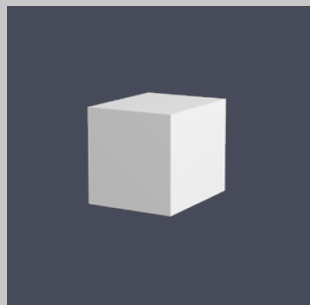

1.62.801  
Ш40 Г40 В50



1.62.802  
Ш100 Г10 В100



1.62.805  
Ш33 Г15 В100



1.62.806  
Ш33 Г15 В100

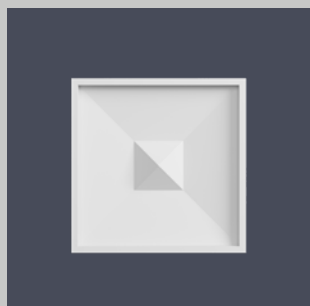

1.62.803  
Ш76 Г20 В76



1.62.804  
Ш100 Г15 В120

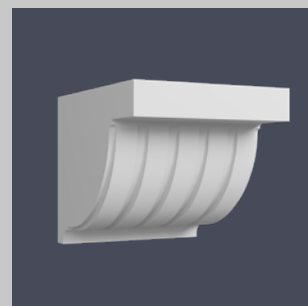

1.19.801  
Ш127 Г120 В100











Декоративная панель 6.59.803; декоративная панель 6.59.802;  
розетка 1.56.803



РОЗЕТКИ

РОЗЕТКИ



1.56.801  
Ø: 350 Г:16



1.56.802  
Ø: 700 Г:23

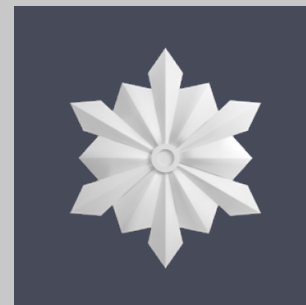

1.56.805  
Ø: 380 Г:20

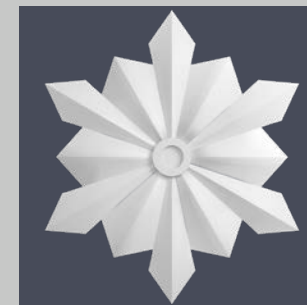

1.56.806  
Ø: 760 Г:30

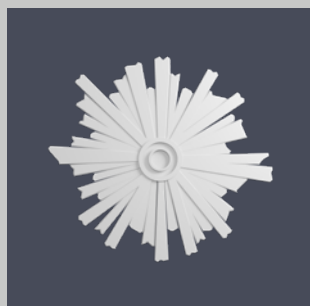

1.56.803  
Ø: 450 Г:21

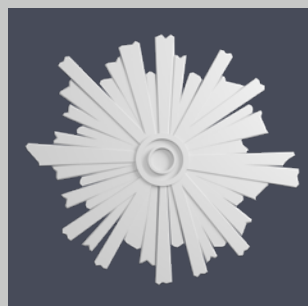

1.56.804  
Ø: 901 Г:21







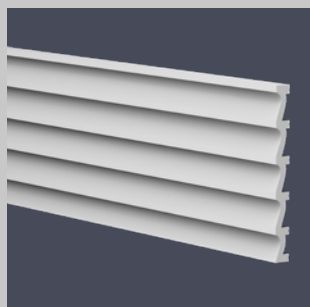

6.59.801  
2000x25x251

6.59.801-280  
2800x25x251

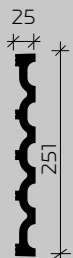
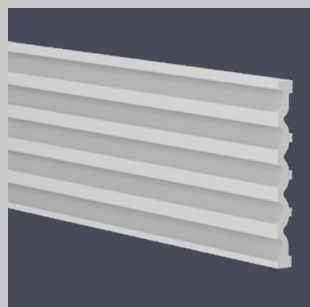

6.59.802  
2000x25x251

6.59.802-280  
2800x25x251

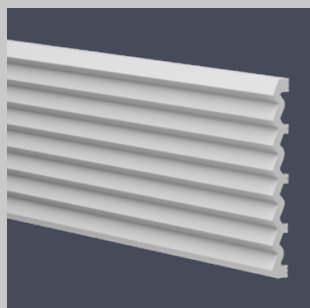

6.59.803  
2000x25x240

6.59.803-280  
2800x25x240



Материал: вспененный композиционный полимер высокой плотности на основе полистирола, изготовлено методом экструзии.  
Размеры в мм, справочные.







Декоративная панель 6.59.802







Декоративная панель 6.59.803; молдинг 6.51.808





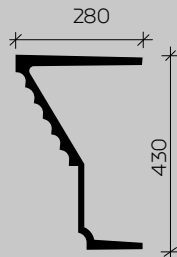
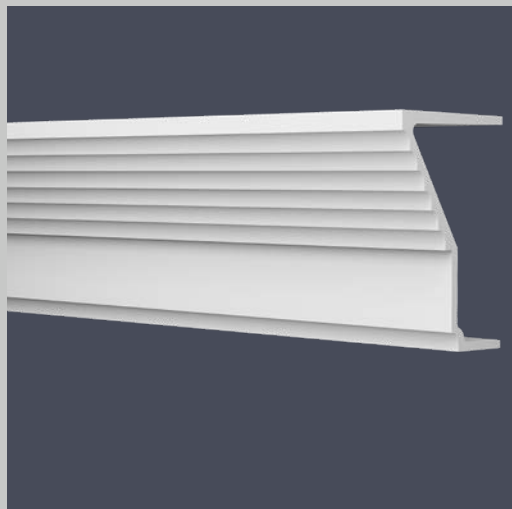

1.64.801  
1600x280x430

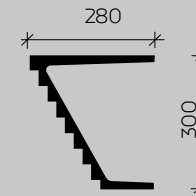
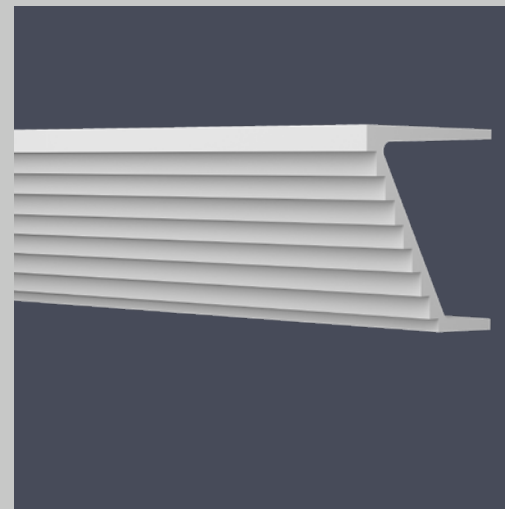

1.64.803  
1200x280x300



1600x1200



1200x1200

Материал: пенополиуретан.  
Размеры в мм, справочные.



Карниз 6.50.802; плинтус 6.53.802; молдинг 6.51.810; угловой элемент 1.52.812;  
декоративный элемент 1.62.802; декоративный элемент 1.62.803; камин 1.64.801







Карниз 6.50.802; молдинг 1.51.804; молдинг 6.51.809;  
плинтус 6.53.802



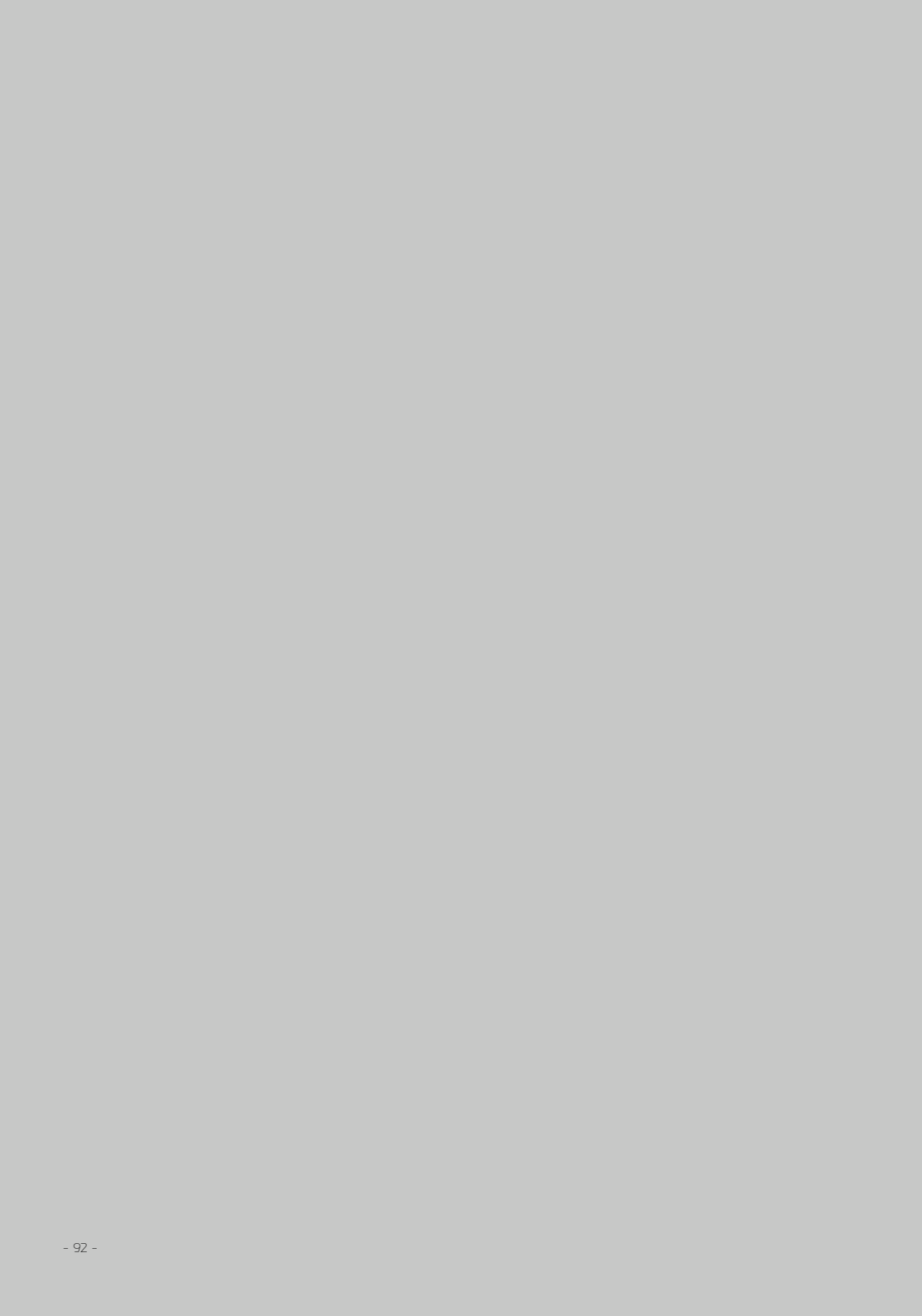



Карниз 6.50.801; молдинг 6.51.815; молдинг 6.51.801;  
декоративная панель 6.59.801; плинтус 6.53.802









Виктор Дембовский – дизайнер, историк архитектуры и дизайна. Окончил аспирантуру ТИИ МГХПА им. С.Г. Строганова. Прошел стажировки в Королевском Колледже Искусств (Лондон) и ENSAD (Париж). С 2009 года преподаёт в профильных вузах и профессиональных школах дизайна, занимается разработкой учебных программ, спецкурсов и мастер-классов в области дизайна, а также написанием научных и популярных статей по дизайну и архитектуре.

Выступает как лектор и как эксперт на мероприятиях по повышению квалификации для дизайнеров, таких как Elle Decoration Design Days, West Labs, Design Forums, образовательных программах MosBuild и т.д. Регулярно участвует в различных научных конференциях в России и за рубежом.

Автор профессиональных стажировок для дизайнеров на Международных Выставках Дизайна, таких как Maison & Objet, IMM Cologne, iSaloni и т.д. Автор учебных программ в Британской Школе Дизайна, Московской Школе Кино, онлайн школе SkillBox. Работает в области дизайна интерьеров, дизайн-журналистики и образования в России и за рубежом..

Пишет популярные статьи для печатной и онлайн-версии журнала Elle Decoration Russia, портала Design Mate и других изданий. Член экспертного совета Ассоциации Специалистов Предметного Дизайна. Основатель школы дизайна «Dembowski Design School».

 @ evroplast



 @ evroplastru



ООО «Декор»  
117545, Москва, 1-й Дорожный пр., д.6, стр.4

+7 495 315 30 40

Email:  
[decor@decor-evroplast.ru](mailto:decor@decor-evroplast.ru)

Сайт  
[evroplast.ru](http://evroplast.ru)

европласт  
интерьерная лепнина

